

Brondell®

Swash Ecoseat 101 Owner's Manual

Models: S101-RW, S101-EW

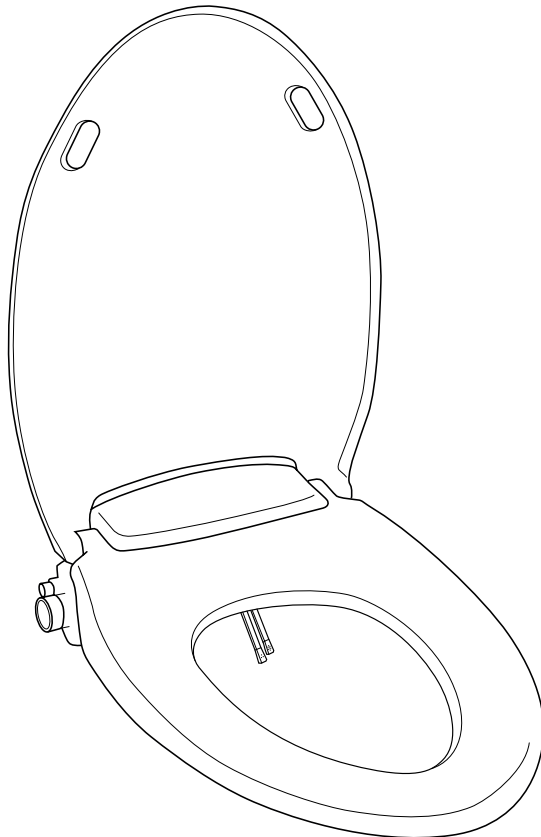

Attach Proof of Purchase to This Page

Adjunte prueba de compra a esta página

Joindre une preuve d'achat à cette page

CONTENTS

PRODUCT INFORMATION

Safety Information	Page 2
Product Features	Page 2
Product Dimensions	Page 3
Product Parts	Page 4

PRODUCT INSTALLATION

Installation Parts	Page 5
Connecting Cold Water Supply	Page 5

PRODUCT OPERATION

Swash Operation	Page 8
---------------------------	--------

MAINTENANCE & TECHNICAL INFO

Technical Specifications	Page 9
Swash Cleaning	Page 10
Nozzle Cleaning	Page 10
Troubleshooting	Page 11
Warranty	Page 12

Contact	Page 13
----------------	---------

Español	Page 15
----------------	---------

Français	Page
-----------------	------

PRODUCT INFORMATION

SAFETY INFORMATION

Use this product only for its intended use as directed in this manual.

Do not disassemble, repair or modify the product - service should only be performed by a certified Brondell representative.

Do not submerge or spray water directly on or into the product.

Do not stand or drop heavy objects on this product and do not insert any object into openings or hose.

Do not pull or stress the water supply hose.

Do not use harsh brushes or abrasive detergents to clean the product, use only mild soap and a soft cloth for cleaning.

PRODUCT FEATURES

Hygienic Dual Wash Wands

The Swash uses two hygienic wash wands: one for posterior cleansing and the other for feminine cleansing.

Non-Electric Operation

No electricity is required to use the Swash. All Swash functions are operated by the convenient jog dial control and household water pressure.

Easy Installation

No special tools, professional plumber, or electrical outlet required for installation.

Ergonomic Design

The slow-close ergonomic lid and seat are designed to ensure the most comfortable experience.

Self-cleaning Hygienic Wands

Before and after each use, the wash wands self-clean to help stay free of build-up or debris.

PRODUCT INFORMATION (CONT.)

PRODUCT DIMENSIONS

Elongated Top View

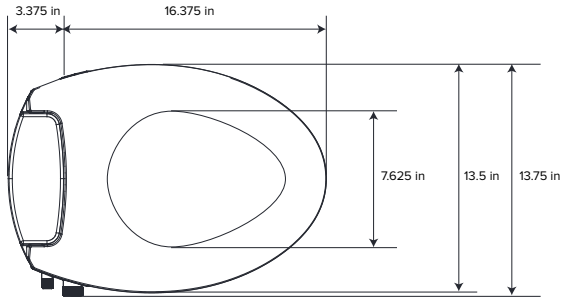

Round Top View

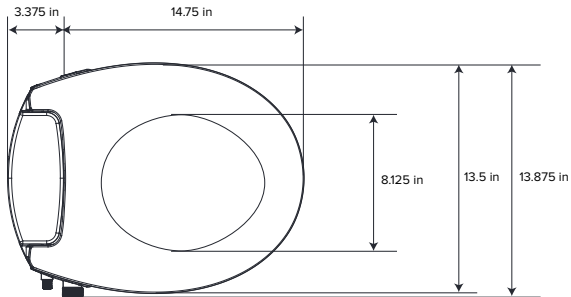

Required Distance Between Mounting Holes

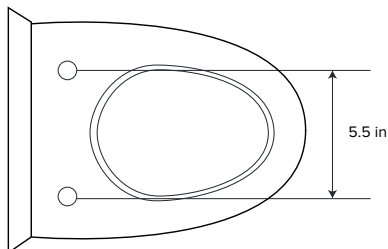

PRODUCT PARTS

1. Lid
2. Seat
3. Wash Wands
 - a. Posterior Wand
 - b. Front Wand
4. Cold Water Inlet
5. Wash Control Knob
6. Quick Release Button
7. Mounting Plate

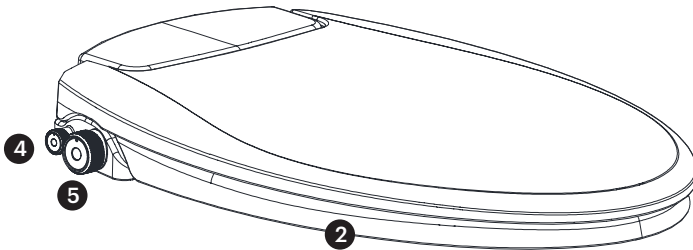
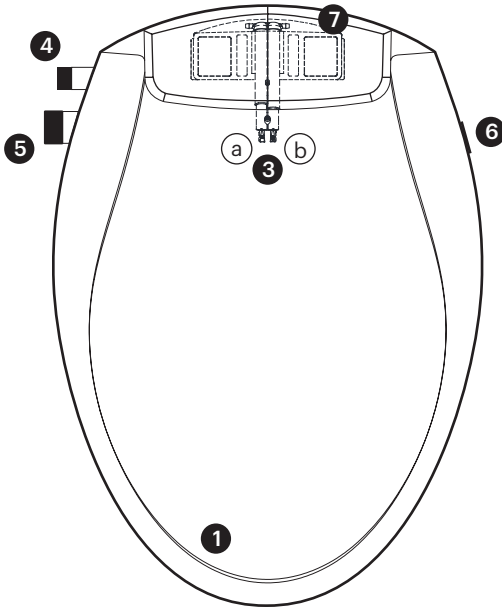

PRODUCT INSTALLATION

INSTALLATION PARTS

1. Mounting Bolt (2)
2. Barrel Nut (2)
3. Mounting Plate
4. Adjustable Bracket
5. T-Valve Connector With Washer
6. 27.5" Cold Water Braided Metal Hose
7. Teflon Tape

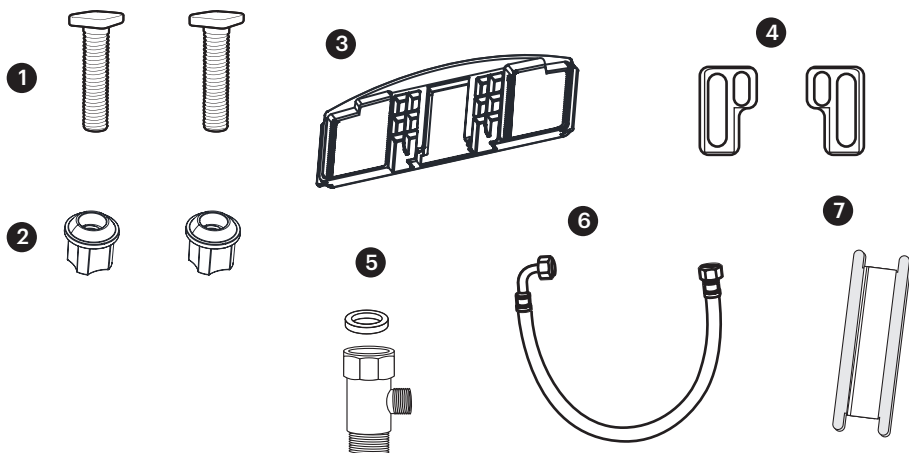

CONNECTING COLD WATER SUPPLY

Please read these instructions carefully before installing the Swash. Failure to do so could result in flooding, leaking or damage to the product.

1. Existing Toilet Seat Removal
 - a. Lift hinge covers and use a screwdriver to remove the mounting bolts.
 - b. Remove the toilet seat.

NOTE: Steps may vary by type of seat and toilet.

PRODUCT INSTALLATION (cont.)

CONNECTING COLD WATER SUPPLY (CONT.)

2. Turn off Water Supply Valve and flush toilet

- Turn Water Valve off to stop the flow of water.
- Flush toilet and hold down handle to completely empty tank.
- Disconnect Water Supply Hose from toilet tank. Do not disconnect from the Water Supply Valve.

NOTES:

- You may wish to place a container under the tank to catch any excess water.
- Do not continue without completing the above steps.
- Failure to do so could result in flooding, leaking or damage to the Swash.

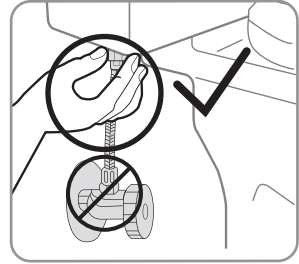

Step 2c

3. Connect T-valve to the Toilet Tank Fill Valve

- Place the Rubber Washer into the T-valve.
- Install the T-valve with the rubber washer to the incoming water connection on the bottom of your toilet tank.

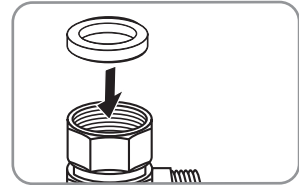

Step 3a

NOTES:

- The T-valve connects to the fill valve directly under your toilet tank - it does not connect at the wall.
- Only connect to the toilet cold water supply line.
- If your water supply line is rigid, you may need to replace it before continuing.

- Connect the water supply line coming from the wall to the bottom of the T-valve.

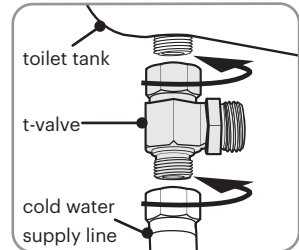

Steps 3-4

CONNECTING COLD WATER SUPPLY (CONT.)

5. Install Mounting Plate

- a. Place Adjustable Mounting Plate over mounting holes on toilet, rubber side faces down, curved edge faces toward the toilet tank.
- b. Place the Adjustable Brackets groove side down on the center of the square opening in the Mounting Plate, then insert Mounting Bolts through the Adjustable Brackets and through the bolt holes in your toilet. Be sure that the square Mounting Bolt Head is flush with the sides of the Adjustable Bracket.
- c. Slide Barrel Nut onto Mounting Bolts under the toilet bowl and tighten to keep mounting plate in place.

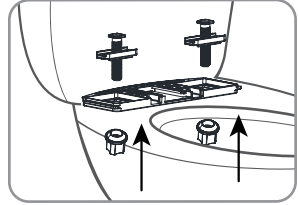

Steps 5b & 5c

6. Attach the Swash to the Mounting Plate

- a. Set the Swash flat on the toilet bowl in front of the Mounting Plate and slide Swash onto plate until it is secure and “clicks” into place.
- b. If the Swash appears too short or too long for the toilet, adjust the Mounting Plate accordingly. To adjust the Mounting Plate, loosen Barrel Nuts underneath the toilet and slide Swash forward or backwards as needed. Once the Swash is lined up properly, tighten Barrel Nuts to hold in place.

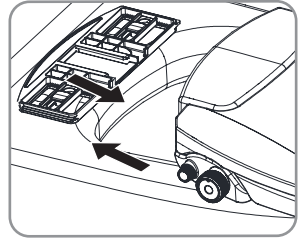

Step 6a

NOTES:

- If you follow the mounting directions in 6b and your seat still won't mount flush with the lip of your toilet, depending on the width of your toilet's bolt spread, you can insert the bolts through the top brackets above the main brackets on your Mounting Plate to move your seat up another $\frac{3}{4}$ inches.

7. Connect the Bidet Hose to the Cold Water Inlet

- a. Connect the Bidet Hose to the Cold Water Inlet. Hand-tighten to secure. Take care not to twist the bidet hose, excessively bend it, or strip the plastic screw threads when screwing the hose onto the bidet seat.

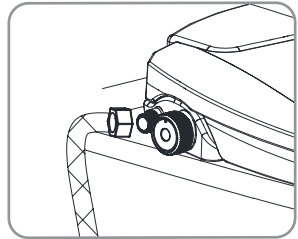

Step 7a

8. Connect the open end of the Bidet Hose to the T-valve.

9. Turn on water supply

- a. Open the main water supply valve slowly and check for leaks.
- b. Wait 5 minutes, check again, and if there are no leaks, continue.

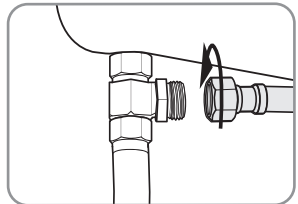

Step 8

PRODUCT OPERATION

SWASH OPERATION

With the intuitive Wash Control Dial on the right-hand side of your seat, you can easily select your wash settings and water pressure using these instructions:

Off

To close off the valve and stop the flow of water, turn the dial back to its original center position so that the indicator hash on the dial aligns with the top notch on the body of the seat.

Front Cleansing

For front (feminine) wash, turn the dial clockwise (or roll it forward) while seated. The further the dial is turned, the stronger the water pressure will be.

Rear Cleansing

For rear (posterior) wash, turn the dial counterclockwise (or roll it back) while seated. The further the dial is turned, the stronger the water pressure will be.

Self-Cleaning Nozzles

The nozzles will initially go through a brief self-clean as you turn the dial between front cleansing and rear cleansing and will last as long as the dial is in that position.

(Non-shaded area represents active setting.)

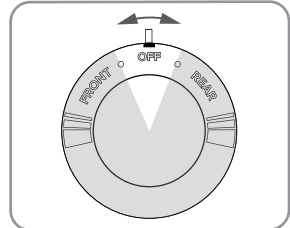
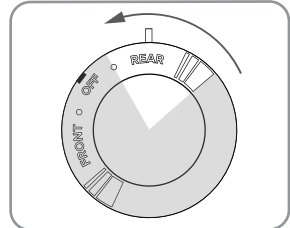
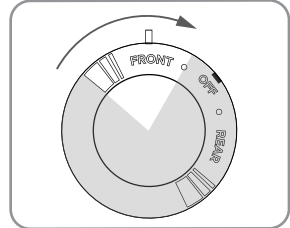
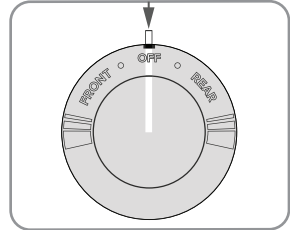

PRODUCT SPECIFICATIONS

TECHNICAL SPECIFICATIONS

S101 SWASH ECOSEAT	
Model	Ecoseat Ambient Temperature
Supply Water Pressure	14 psi – 100 psi
Dimensions	Elongated: 14.39 in x 20.03 in x 2.55 in Round: 14.34 in x 18.47 in x 2.55 in
Weight	Elongated: 4.3 lbs / Round: 4.5 lbs
Seat / Lid Weight Limit	330 lbs / 330 lbs

MAINTENANCE

SWASH CLEANING

Use a soft, damp cloth and mild cleanser (such as dish soap, Simple Green or Windex) to wipe down the seat. DO NOT scrub or use harsh, abrasive products to clean the Swash. DO NOT use thinner, benzene, acidic chemicals, chloride, or hydrochloric acid detergent. This may result in corrosion to the metal parts, discoloration, or scratches to the bidet body.

NOTE:

- Be cautious of leaving home and beauty products in contact with the bidet seat, the result of which can be irreversible discoloration. Most stains can be removed using a 1:1 mix of rubbing alcohol and water and a soft cloth or towel. Be cautious of home and beauty products (including but not limited to various hair and air freshener sprays, lotions, body wash, skin tanners, body butters, and oils) that come in contact with the seat. Wash off any substances that come in contact with the seat as soon as possible.

NOZZLE CLEANING

To clean the nozzles, gently pull them out from inside of the seat manually and use a soft cloth or toothbrush to clean off any build up. Clean front and rear nozzles in the same manner.

TROUBLESHOOTING

If the bidet appears to be operating abnormally, please review the troubleshooting tips before calling the Brondell Service Center as most issues are easily resolved with a few simple steps. If you are unable to resolve the issue after checking the following items, please call the Service Center at 888-542-3355, Mon–Fri, 9am–5pm PST, or email us at support@brondell.com.

Check before continuing:

- Make sure main water supply valve is open.
- Confirm there are no leaks from hoses or water supply.

After checking items above, refer to the following troubleshooting chart for additional solutions.

Problem	Possible Cause(s)	Solution(s)
Low water flow or spray pressure	<ol style="list-style-type: none"> 1. Water supply valve not opened fully 2. Nozzles dirty 3. External bidet filter 	<ol style="list-style-type: none"> 1. Check that the water supply valve at wall is fully open. 2. Clean nozzles (see maintenance section). 3. If you have an external bidet filter like SWF44, check and replace if necessary.
Nozzles do not function properly	<ol style="list-style-type: none"> 1. Nozzles are dirty 2. Water pressure is too low 3. External bidet filter 	<ol style="list-style-type: none"> 1. Clean nozzles (see maintenance section). 2. Check water supply valve at wall to fully open. 3. If you have an external bidet filter like SWF44, check and replace if necessary.
Water leaks from areas other than the nozzles	<ol style="list-style-type: none"> 1. Water leaking from the T-valve 2. Water leaking from the bidet hose connection 	<ol style="list-style-type: none"> 1. Make sure that the rubber gasket is inserted correctly into the T-valve. 2. Make sure that the bidet hose is correctly connected and tight. Check any rubber washers and do not overtighten.

WARRANTY

BRONDELL products are backed by some of the most comprehensive warranties in the industry. BRONDELL warrants that all products (excluding consumable items) shall be free from defects in material and workmanship under normal use and service.

Swash Ecoseat Residential One-Year Limited Warranty

100% Coverage of all parts and labor for the entire product (excluding consumable filters) for the first year from original date of purchase.

Swash Ecoseat Commercial Warranty

Warranty period one year from original purchase date for all BRONDELL products. Warranties may not apply to products that are used for heavy commercial, hospital, or other high use non-residential applications.

Exclusions and Limitations

1. BRONDELL warrants its products to be free from manufacturing defects under normal use and service. This warranty is extended only to the ORIGINAL PURCHASER.
2. BRONDELL's obligations under this warranty are limited to repairs or replacement, at BRONDELL's option, of products or parts found to be defective, provided that such products were properly installed and used in accordance with instructions. BRONDELL reserves the right to make such inspections as may be necessary in order to determine the cause of the defect. BRONDELL will not charge for labor or parts in connection with warranty repairs for the first year from date of purchase on all products except those that may be subject to commercial use limitations.
3. BRONDELL is not responsible for the cost of removal, return (shipping) and/or re-installation of products. This warranty does NOT apply to:
 - Damage or loss which occurs during shipment.
 - Damage or loss sustained through any natural or man-made causes beyond the control of BRONDELL, including but not limited to fire, earthquake, floods, etc.
 - Damage or loss resulting from sediments or foreign matter contained in a water system.
 - Damage or loss resulting from negligent or improper installation including installation of a unit in a harsh or hazardous environment.
 - Damage or loss resulting from removal, improper repair, modification of the product, or improper maintenance including damage caused by chlorine or chlorine related products.
4. This warranty gives you specific legal rights. You may have other rights which vary from state to state.

THIS WRITTEN WARRANTY IS THE ONLY WARRANTY MADE BY BRONDELL. REPAIR OR REPLACEMENT AS PROVIDED UNDER THIS WARRANTY SHALL BE THE EXCLUSIVE REMEDY AVAILABLE TO THE PURCHASER. BRONDELL SHALL NOT BE RESPONSIBLE FOR LOSS OF USE OF THE PRODUCT OR FOR OTHER INCIDENTAL, SPECIAL, FOR CONSEQUENTIAL DAMAGES OR EXPENSES INCURRED BY THE PURCHASER OR FOR LABOR OR OTHER COSTS DUE TO INSTALLATION OR REMOVAL OR COSTS OF REPAIRS BY OTHERS, OR FOR ANY OTHER EXPENSE NOT SPECIFICALLY STATED ABOVE. EXCEPT TO THE EXTENT PROHIBITED BY APPLICABLE LAW, ANY IMPLIED WARRANTIES, INCLUDING THAT OF MERCHANTABILITY, ARE EXPRESSLY LIMITED TO THE DURATION OF THIS WARRANTY. SOME STATES DO NOT ALLOW LIMITATIONS, SO THE ABOVE LIMITATION AND EXCLUSION MAY NOT APPLY TO YOU.

How to Obtain Service

To obtain repair service under this warranty, you must contact an authorized BRONDELL Service Center to obtain an RMA (Return Merchandise Authorization) number. Proof of purchase in the form of a copy of the original receipt must accompany the returned unit for the warranty to be valid. Take or ship the unit pre-paid to the closest BRONDELL authorized service center along with the RMA number and proof of purchase.

To obtain the RMA number and locate the BRONDELL Service Center location nearest you, please call 1-888-542-3355, Mon-Fri, 9am-5pm PST.

Brondell®

Feels better already.

CONTACT:

Brondell, Inc.

PO Box 470085

San Francisco, CA 94147-0085

Phone: 1-888-542-3355

Email: support@brondell.com

Web: www.brondell.com

For questions, contact Brondell Customer Service:

1-888-542-3355, Monday – Friday, 9am – 5pm PST

MANUFACTURED BY:

Brondell

PO Box 470085

San Francisco, CA 94147-0085

Made in China

Please retain receipt records for any warranty claims.

Brondell®

Swash Ecoseat 101 Manual Del Usuario

Models: S101-RW, S101-EW

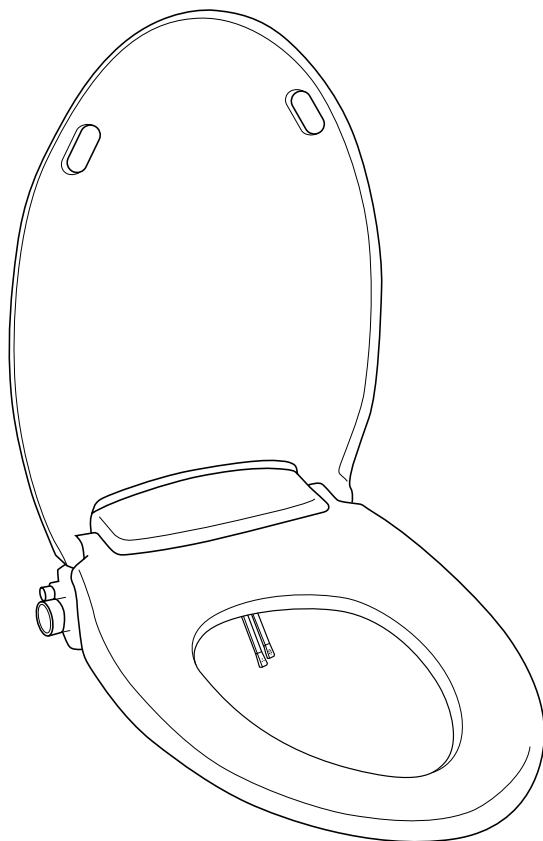

ÍNDICE

INFORMACIÓN DEL PRODUCTO

Información de Seguridad	Página 16
Características del Producto	Página 16
Dimensiones del Producto	Página 17
Partes del Producto	Página 18

INSTALACIÓN DEL PRODUCTO

Piezas de Instalación	Página 19
Conectar el Suministro de Agua Fria .	Página 19

FUNCIONAMIENTO DEL PRODUCTO

Uso Del Asiento Swash	Página 22
---------------------------------	-----------

MANTENIMIENTO E INFORMACIÓN TÉCNICA

Especificaciones Técnicas	Página 23
Limpieza del Swash	Página 24
Limpieza de la Boquilla	Página 24
Solución de Problemas	Página 25
Garantía	Página 26

Contacto	Página 27
-----------------	-----------

Inglés	Página 1
---------------	----------

Français	Página 29
-----------------	-----------

INFORMACIÓN DEL PRODUCTO

INFORMACIÓN DE SEGURIDAD

Use este producto solo para el fin para el que ha sido diseñado, según se describe en este manual.

No desarme, repare o modifique el producto - el mantenimiento solamente debe ser realizado por un representante certificado de Brondell.

No sumerja o rocíe agua directamente sobre el producto o dentro de él.

No se pare o deje caer objetos pesados sobre el producto y no inserte ningún objeto en las aberturas o la manguera.

No jale o tensione la manguera de suministro de agua.

No utilice cepillos duros o detergentes abrasivos para limpiar el producto, solamente use jabón suave y un paño suave para limpiar.

CARACTERÍSTICAS DEL PRODUCTO

Tubos de Lavado Higiénico Duales

El Swash usa dos tubos higiénicos de lavado: uno para limpieza posterior y otro para limpieza femenina.

Funcionamiento no Eléctrico

No se requiere electricidad para usar el Swash. Todas las funciones del Swash son operadas por un práctico control de mando y la presión de agua del hogar.

Fácil Instalación

No se requieren herramientas especiales, plomeros profesionales o tomas de corriente para la instalación.

Diseño Ergonómico

La tapa ergonómica de cierre lento y el asiento están diseñados para asegurar una cómoda experiencia.

Tubos de Higiene con Función de Autolimpieza

Antes y después de cada uso los tubos de lavado se limpiarán automáticamente para permanecer libres de acumulaciones o impurezas.

DIMENSIONES DEL PRODUCTO

Vista Superior Alargada

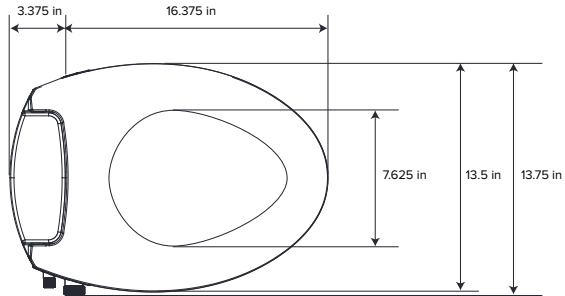

Vista Superior Redonda

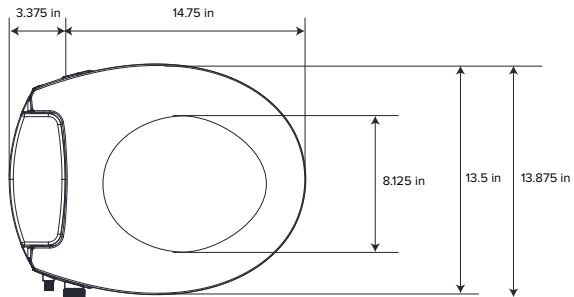

Distancia Requerida Entre los Orificios de Montaje

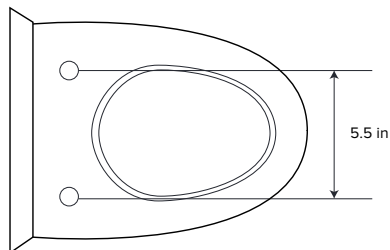

INFORMACIÓN DEL PRODUCTO (continuación)

PARTES DEL PRODUCTO

1. Tapa
2. Asiento
3. Tubos de limpieza
 - a. Tubo posterior
 - b. Tubo frontal
4. Entrada para agua fría
5. Perilla de control de lavado
6. Botón de rápida liberación
7. Placa de montaje

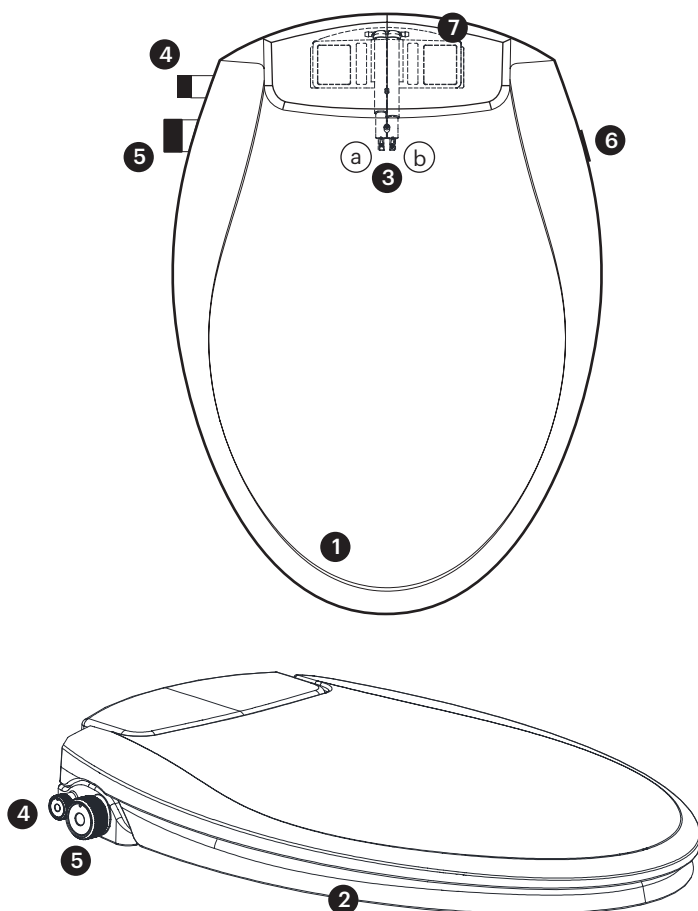

INSTALACIÓN DEL PRODUCTO

PIEZAS DE INSTALACIÓN

1. Pernos de montaje (2)
2. Tuercas (2)
3. Placa de montaje
4. Soporte ajustable
5. Conector de válvula T con arandela
6. Manguera de metal trenzada para agua fría de 27,5 pulgadas
7. Cinta de teflón

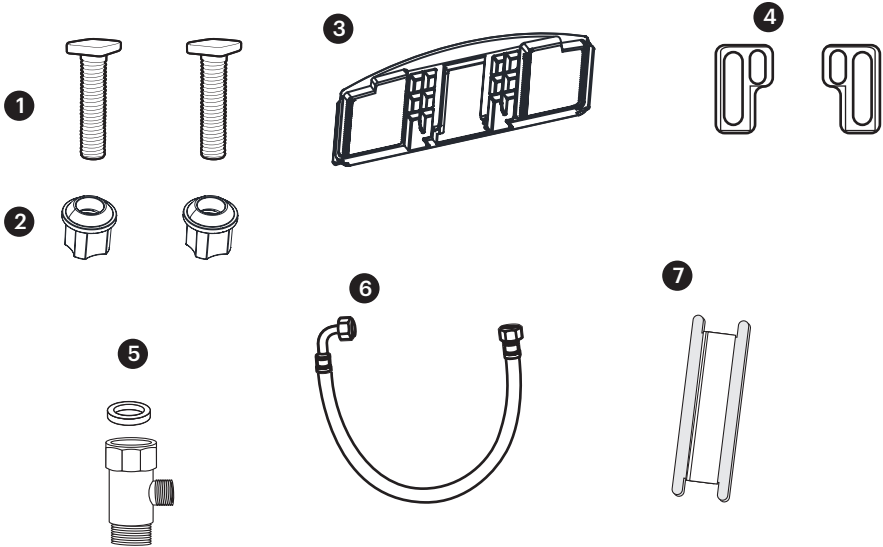

CONEXIÓN DEL SUMINISTRO DE AGUA FRÍA

Por favor lea las instrucciones cuidadosamente antes de instalar el Swash. De no hacerlo podría provocar inundaciones, fugas o daños en el producto.

1. Desinstalación del asiento de inodoro existente
 - a. Levante las tapas de la bisagra y use un destornillador para desmontar los pernos.
 - b. Retire el asiento del inodoro.

NOTA: Los pasos pueden variar dependiendo del tipo de asiento.

INSTALACIÓN DEL PRODUCTO (continuación)

CONEXIÓN DEL SUMINISTRO DE AGUA FRÍA (CONT.)

2. Cierre la válvula de suministro de agua y descargue el inodoro
 - a. Cierre la válvula para detener la corriente de agua.
 - b. Descargue el inodoro y sostenga la manija hacia abajo para vaciar completamente el tanque.
 - c. Desconecte la manguera de suministro de agua del tanque del inodoro. No la desconecte de la válvula de suministro de agua.

NOTAS:

- Se puede colocar un recipiente debajo del tanque para recoger el agua sobrante.
- No continúe sin haber completado los pasos anteriores.
- De lo contrario podría provocar inundaciones, fugas o algún daño en el Swash.

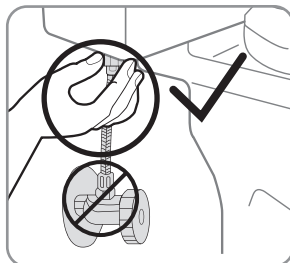

Paso 2c

3. Conecte la válvula T a la válvula de llenado del tanque del inodoro
 - a. Coloque la arandela de goma en la válvula T.
 - b. Instale la válvula T con la arandela de goma a la conexión de agua entrante en la parte inferior del tanque del inodoro.

NOTAS:

- La válvula T se conecta a la válvula de llenado ubicada directamente debajo del tanque del inodoro - no se conecta a la pared.
- Conecte solamente a la línea de suministro de agua fría del inodoro.
- Si la línea de suministro de agua es rígida, es posible que necesite reemplazarla antes de continuar.

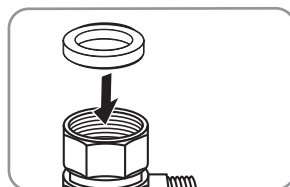

Paso 3a

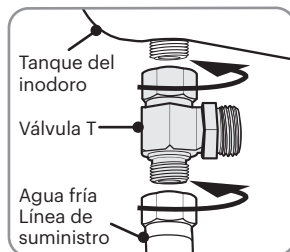

Paso 3-4

4. Conecte la línea de suministro de agua que viene de la pared a la parte inferior de la válvula T.

CONEXIÓN DEL SUMINISTRO DE AGUA FRÍA (CONT.)

5. Instalación de la placa de montaje

- Coloque la placa de montaje ajustable sobre los orificios de montaje del inodoro, con el lado de goma hacia abajo y el borde curvado hacia el tanque del inodoro.
- Coloque los soportes ajustables con el lado plano hacia abajo en el centro de la abertura cuadrada en la placa de montaje e inserte los pernos a través del soporte y los orificios de montaje. Asegúrese de que la cabeza del perno cuadrado esté nivelada con los lados del soporte ajustable.
- Deslice la tuerca cilíndrica en los pernos de montaje debajo de la taza del inodoro y apriételes para mantener la placa de montaje en su lugar.

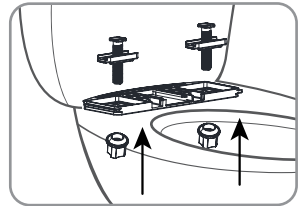

Pasos 5b & 5c

6. Fije el Swash a la placa de montaje

- Coloque el Swash plano en la taza del inodoro frente a la placa de montaje y deslice el asiento en la placa hasta que haga "clic" y encaje.
- Si el asiento queda demasiado corto o largo para el inodoro, ajuste la placa según corresponda. Para ajustar la placa de montaje, afloje las tuercas debajo del inodoro y deslice el asiento hacia delante o hacia atrás según se requiera. Una vez que el asiento esté alineado apropiadamente, ajuste las tuercas para fijarlo.

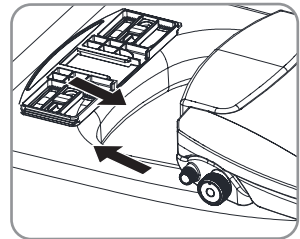

Paso 6a

NOTAS:

- Si sigue las instrucciones de montaje en el inciso 6b y su asiento aun no se alinea con el borde de su inodoro, dependiendo del ancho del perno del inodoro, puede insertar los pernos a través de los soportes superiores por encima del soporte principal de la placa de montaje para mover su asiento en torno a 3/4 de pulgada (1,9 cm) más.

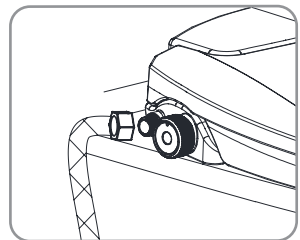

Paso 7a

7. Conecte la manguera del bidé al asiento

- Conecte la manguera del bidé a la entrada del agua. Apriete con la mano para fijarla. Tenga cuidado de no torcer la manguera del bidé, no doblarla excesivamente o desmontar la rosca de plástico cuando atornille la manguera al asiento del bidé.

8. Conecte el extremo abierto de la manguera del bidé a la válvula T.

9. Abra el suministro de agua

- Abra la válvula principal de suministro de agua lentamente y revise si hay fugas.
- Espere 5 minutos, verifique nuevamente, y si no hay fugas, continúe.

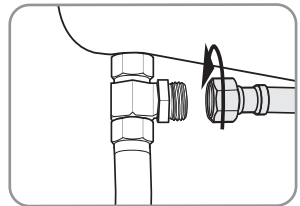

Paso 8

FUNCIONAMIENTO DEL SWASH

USO DEL ASIENTO SWASH

Con el dial de control de lavado intuitivo segmentado por clic en el lado derecho de su asiento, puede seleccionar fácilmente sus configuraciones de lavado y presión de agua siguiendo estas instrucciones:

Apagado

Para detener el flujo de agua, gire el marcador a su posición central original de modo que el indicador en el marcador se alinee con la muesca superior en el cuerpo del asiento. Se encajará, cerrando la válvula.

Limpieza Frontal

Para lavado frontal (femenino), gire el marcador en el sentido de las manecillas del reloj (o gírelo hacia adelante) después de sentarse. Cuanto más se gire el marcador, mayor será la presión del agua.

Lavado Posterior

Para el lavado posterior, gire el marcador en sentido contrario a las manecillas del reloj (o gire hacia atrás) después de sentarse. Cuanto más se gire el marcador, mayor será la presión del agua.

Boquillas con Autolimpieza

Las boquillas pasarán inicialmente por una breve limpieza automática al girar el marcador entre limpieza frontal y limpieza posterior.

(El área no sombreada representa la configuración activa).

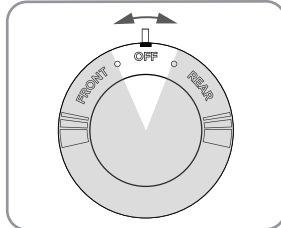
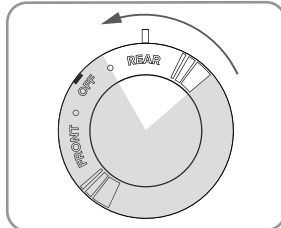
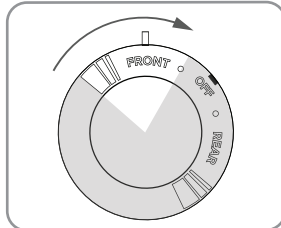
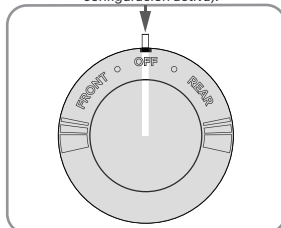

ESPECIFICACIONES DEL PRODUCTO

ESPECIFICACIONES TÉCNICAS

S101 SWASH ECOSEAT	
Modelo	Ecoseat Ambient Temperature
Presión del Suministro de Agua	14 psi – 100 psi
Dimensiones	Alargado: 14,39" (36,55 cm) x 20,03" (50,8 cm) x 2,55" (6,4 cm) Redondeado: 14,34" (36,4 cm) x 18,47" (46,9 cm) x 2,55" (6,4 cm)
Peso	Alargado: 4,3 libras (2 kg aprox.) / Redondeada: 4,5 libras (2,04 kg aprox.)
Peso límite del asiento / tapa	330 libras (150 kg) / 330 libras (150 kg)

MANTENIMIENTO

LIMPIEZA DEL SWASH

Utilice un paño suave y húmedo en conjunto con un limpiador suave (por ejemplo jabón de platos, Simple green o Windex) para limpiar el asiento. NO restriegue ni utilice productos ásperos o abrasivos para limpiar el Swash. NO use disolvente, benceno, compuestos químicos ácidos, cloro o detergente con ácido clorhídrico. Hacer esto puede causar corrosión en las partes metálicas, decoloración o rayaduras en el cuerpo del bidé.

NOTA:

- Tenga cuidado de no dejar productos del hogar o de belleza en contacto con el asiento del bidé; esto podría causar decoloración irreversible. La mayoría de las manchas pueden ser eliminadas usando una mezcla de 1:1 de alcohol y agua, aplicada con un paño suave o una toalla. Tenga precaución con productos del hogar y de belleza (incluidos entre otros aerosoles para el cabello y aromatizantes, lociones, jabón líquido para el cuerpo, bronceadores, cremas corporales y aceites) que puedan entrar en contacto con el asiento. Lave cualquier sustancia que entre en contacto con el asiento lo antes posible.

LIMPIEZA DE LAS BOQUILLAS

Para limpiar las boquillas, jale suavemente de ellas de adentro hacia afuera del asiento manualmente, y utilice un paño suave o un cepillo de dientes para limpiar cualquier acumulación. Limpie las boquillas delanteras y traseras de la misma forma.

SOLUCIÓN DE PROBLEMAS

Si el bidé parece estar funcionando de forma anormal, por favor revise los consejos para solución de problemas antes de llamar al Centro de Servicio Brondell ya que la mayoría de los problemas se resuelven fácilmente con algunos pasos simples. Si no puede resolver el problema después de revisar los siguientes puntos, llame al Centro de Servicio marcando 888-542-3355, de lunes a viernes, de 9:00 a 17:00 PST (Hora Normal del Pacífico) o envíenos un correo electrónico a support@brondell.com.

Compruebe antes de continuar:

- Asegúrese de que la válvula de suministro de agua principal esté abierta.
- Confirme que no haya fugas en las mangueras o el suministro de agua.

Después de revisar los elementos anteriores, consulte la siguiente tabla de solución de problemas para obtener soluciones adicionales.

Problema	Posibles Causas	Solución
Flujo de agua o presión de rociado bajos	<ol style="list-style-type: none">1. Válvula de suministro de agua no abre completamente2. Boquillas sucias3. Filtro externo del bidé	<ol style="list-style-type: none">1. Verifique que la válvula de suministro de agua en la pared esté completamente abierta.2. Limpie las boquillas (vea la sección de mantenimiento).3. Si cuenta con un filtro externo para el bidé como el SWF44, revíselo y reemplácelo de ser necesario.
Las boquillas no funcionan correctamente	<ol style="list-style-type: none">1. Las boquillas están sucias2. La presión del agua es muy baja3. Filtro externo del bidé	<ol style="list-style-type: none">1. Limpie las boquillas (vea la sección de mantenimiento).2. Revise que la válvula de suministro de agua en la pared esté completamente abierta.3. Si cuenta con un filtro de bidé externo como el SWF44, revíselo y reemplácelo de ser necesario.
Hay fugas de agua proveniente de otras áreas diferentes a las boquillas	<ol style="list-style-type: none">1. Hay fuga de agua desde la válvula T2. Hay agua goteando de la conexión de la manguera del bidé	<ol style="list-style-type: none">1. Asegúrese de que la junta de goma esté insertada correctamente en la válvula T.2. Asegúrese que la manguera del bidé esté correctamente conectada y.

GARANTÍA

Los productos BRONDELL están respaldados por algunas de las garantías más completas de la industria. BRONDELL garantiza que todos sus productos (excluyendo los consumibles) estarán libres de defectos en los materiales y mano de obra bajo un uso y mantenimiento normales.

El Ecoasiento Swash cuenta con una garantía limitada de un año

Cobertura del 100% en todas las piezas y mano de obra en todo el producto (excluidos los filtros consumibles) durante el primer año a partir de la fecha de compra original.

Garantía Comercial del Ecoasiento Swash

Periodo de garantía de un año a partir de la fecha original de compra en todos los productos BRONDELL. Las garantías no aplican en productos que se utilicen para uso comercial pesado, hospitales, o algún otro uso intenso no residencial.

Exclusiones y Limitaciones

1. BRONDELL garantiza que sus productos están libres de defectos de fabricación bajo condiciones de uso y mantenimiento normales. Esta garantía se ofrece únicamente al COMPRADOR ORIGINAL.
2. Las obligaciones de BRONDELL bajo esta garantía están limitadas a reparaciones o reemplazo, a criterio de BRONDELL, de los productos o partes que se encuentren defectuosos, siempre y cuando dichos productos fueran instalados correctamente y usados de acuerdo a las instrucciones. BRONDELL se reserva el derecho de realizar tantas inspecciones como sea necesario para determinar la causa del defecto. BRONDELL no cobrará por la mano de obra o piezas relacionadas con reparaciones bajo garantía durante el primer año desde la fecha de compra en todos los productos, excepto aquellos que puedan estar sujetos a limitaciones de uso comercial.
3. BRONDELL no es responsable por el costo de la desinstalación, envío o reinstalación de productos. Esta garantía NO aplica a:
 - Daños o pérdidas que ocurran durante el envío.
 - Daños o pérdidas resultantes de causas naturales o provocadas por el hombre más allá del control de BRONDELL, incluidos, entre otros, incendios, terremotos, inundaciones, etc.
 - Daños o pérdidas resultantes de sedimentos o materiales extraños que contenga el sistema de agua.
 - Daños o pérdidas resultantes de una instalación negligente o inadecuada, incluida la instalación de la unidad en un entorno hostil o peligroso.
 - Daños o pérdidas resultantes de la extracción, reparación inapropiada, modificaciones al producto, o mantenimiento inadecuado, incluidos los daños causados por cloro o productos con cloro.
4. Esta garantía le otorga derechos legales específicos. Usted puede tener otros derechos que varían de un estado a otro.

ESTA GARANTÍA ESCRITA ES LA ÚNICA GARANTÍA OFRECIDA POR BRONDELL. LAS REPARACIONES O REEMPLAZO TAL Y COMO SE ESPECIFICAN EN ESTA GARANTÍA DEBEN SER EL REMEDIO EXCLUSIVO Y ÚNICO DISPONIBLE PARA EL COMPRADOR BRONDELL NO SE HACE RESPONSABLE POR LA PÉRDIDA DEL USO DEL PRODUCTO POR DAÑOS INCIDENTALES, ESPECIALES Y CONSECUENTES ASÍ COMO GASTOS INCURRIDOS POR EL COMPRADOR O MANO DE OBRA, U OTROS GASTOS DE INSTALACIÓN O DESINSTALACIÓN, COSTOS DE REPARACIÓN DE OTROS O POR CUALQUIER OTRO GASTO QUE NO ESTE MENCIONADO CON ANTERIORIDAD. SALVO DISPOSICIÓN LEGAL CONTRARIA, CUALQUIER GARANTÍA IMPLÍCITA, INCLUIDAS AQUELLAS DE COMERCIABILIDAD, ESTÁN EXPRESAMENTE LIMITADAS A LA DURACIÓN DE ESTA GARANTÍA. ALGUNOS ESTADOS NO PERMITEN LIMITACIONES, POR LO QUE LA LIMITACIÓN Y EXCLUSIÓN MENCIONADA ANTERIORMENTE PUEDE NO SER DE APLICACIÓN PARA USTED.

Cómo obtener mantenimiento

Para obtener servicio de reparación bajo esta garantía, debe contactar un Centro de Servicio autorizado por BRONDELL para obtener un número de ADM (autorización de devolución de mercancía). En la unidad a devolver deberá incluirse una copia del recibo de compra original para que la garantía pueda ser válida. Lleve o envíe la unidad con transporte prepago al centro de servicio autorizado más cercano junto con el número de ADM y la prueba de compra.

Para obtener el número de ADM y ubicar el centro de servicio de BRONDELL más cercano por favor llame al +1-888-542-3355, Lunes-Viernes, 9:00-17:00 PST (hora del Pacífico).

Brondell®

Feels better already.

CONTACTO:

Brondell, Inc.

PO Box 470085

San Francisco, CA 94147-0085

Teléfono: +1-888-542-3355

Correo electrónico: support@brondell.com

Sitio Web: www.brondell.com

Para cualquier duda, comuníquese con el Servicio al Cliente de Brondell:

+1-888-542-3355, Lunes a Viernes, 9:00-17:00 PST (hora del Pacífico)

FABRICADO POR:

Brondell

PO Box 470085

San Francisco, CA 94147-0085

Hecho en China

Por favor conserve su recibo de compra para cualquier reclamo de la garantía.

Brondell®

Swash Ecoseat 101 Manuel De L'utilisateur

Models: S101-RW, S101-EW

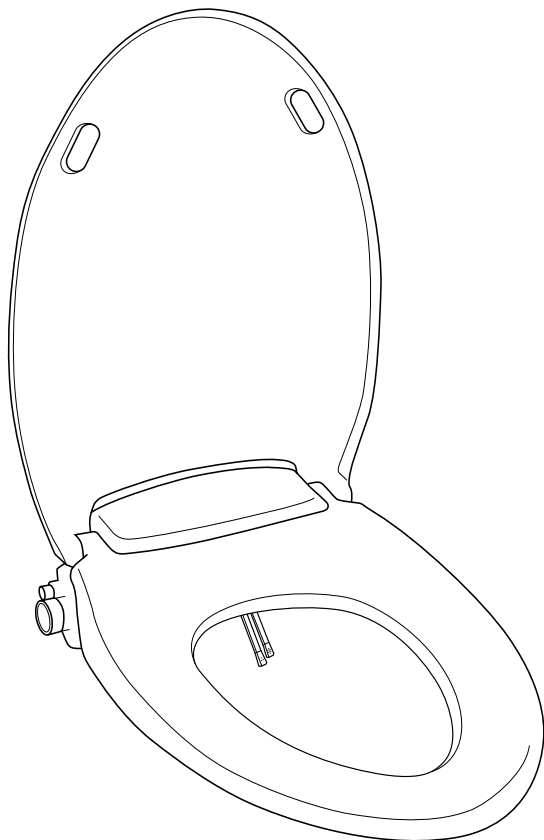

SOMMAIRE

INFORMATIONS SUR LE PRODUIT

Consignes de Sécurité	Page 30
Caractéristiques du Produit	Page 30
Dimensions du Produit	Page 31
Composants du Produit	Page 32

INSTALLATION DU PRODUIT

Pièces D'Installation	Page 32
Raccordement de L'Alimentation en Eau Froide.	Page 33

UTILISATION DU PRODUIT

Fonctionnement du Swash.	Page 36
----------------------------------	---------

MAINTENANCE ET INFORMATIONS TECHNIQUES

Spécifications Techniques	Page 37
Nettoyage du Swash	Page 38
Nettoyage des Buses.	Page 38
Dépannage.	Page 39
Garantie	Page 40

Coordonnées	Page 42
--------------------	---------

Inglés	Page 1
---------------	--------

Español	Page 15
----------------	---------

INFORMATIONS SUR LE PRODUIT

CONSIGNES DE SÉCURITÉ

Utiliser ce produit uniquement aux fins pour lesquelles il est destiné, tel que décrit dans ce manuel.

Ne pas démonter, réparer ou modifier le produit : la maintenance doit uniquement être effectuée par un représentant Brondell certifié.

Ne pas immerger le produit ou ne pas pulvériser d'eau directement sur ou dans le produit.

Ne pas se tenir debout sur ce produit, ne pas laisser tomber d'objets lourds dessus et ne pas insérer d'objets dans les ouvertures ou les tuyaux.

Ne pas tirer sur le tuyau d'alimentation en eau ou ne pas le soumettre à de fortes pressions.

Ne pas utiliser de brosses dures ou des détergents abrasifs pour nettoyer l'appareil, utiliser uniquement un savon doux et un chiffon doux pour le nettoyage.

CARACTÉRISTIQUES DU PRODUIT

Baguettes Hygiéniques de Lavage Doubles

Le Swash utilise deux baguettes hygiéniques de lavage : l'une pour le nettoyage du postérieur et l'autre pour la toilette féminine.

Utilisation Sans Électricité

L'utilisation du Swash ne nécessite pas d'électricité. Toutes les fonctions du Swash sont accessibles à l'aide de la commande pratique et fonctionnent grâce à la pression de l'eau domestique.

Installation Facile

Ne nécessite aucun outillage spécial, plombier professionnel ou prise électrique pour l'installation.

Conception Ergonomique

Le couvercle ergonomique à fermeture lente et le siège sont conçus pour garantir l'expérience la plus confortable.

Baguettes Hygiéniques Autonettoyantes

Avant et après chaque utilisation, les baguettes de lavage effectuent un autonettoyage pour éliminer l'accumulation ou les débris.

DIMENSIONS DU PRODUIT

Vue du Haut Allongée

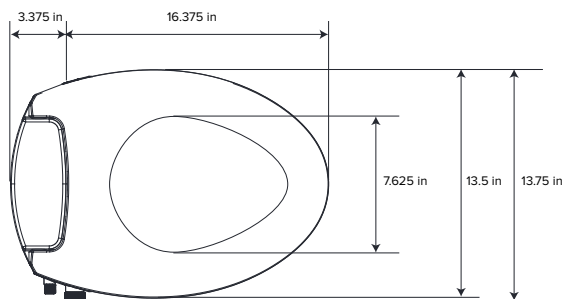

Vue du Haut Arrondie

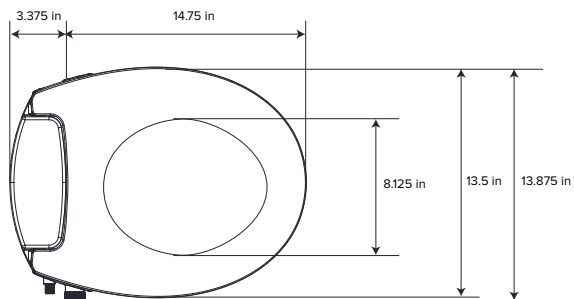

Distance Requise Entre les Boulons de Montage

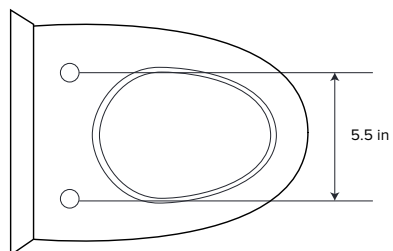

INFORMATIONS SUR LE PRODUIT (suite)

PIÈCES DU PRODUIT

1. Couvercle
2. Siège
3. Baguettes de lavage
 - a. Baguette postérieure
 - b. Baguette frontale
4. Arrivée d'eau froide
5. Bouton de commande du lavage
6. Bouton de dégagement rapide
7. Plaque de montage

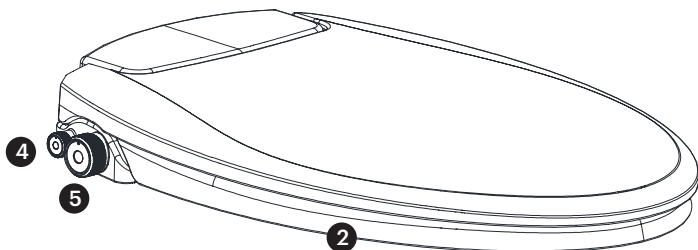
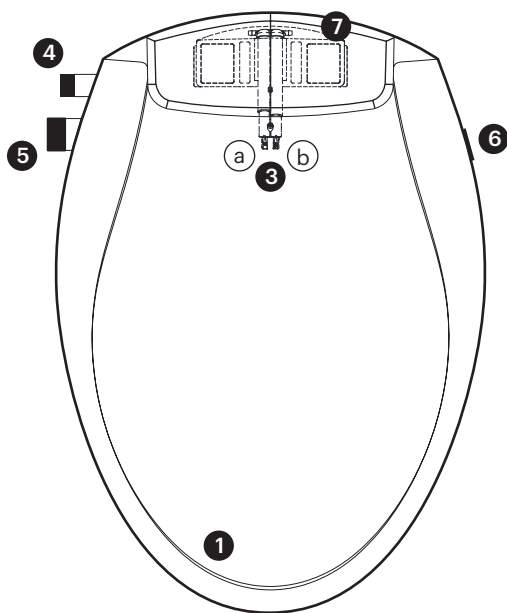

INSTALLATION DU PRODUIT

PIÈCES D'INSTALLATION

1. Boulon de montage (2)
2. Écrou à manchon fileté (2)
3. Plaque de montage
4. Support réglable
5. Raccord de valve en T avec rondelle
6. Tuyau de 27,75 po en métal tressé pour l'eau froide
7. Ruban de Téflon

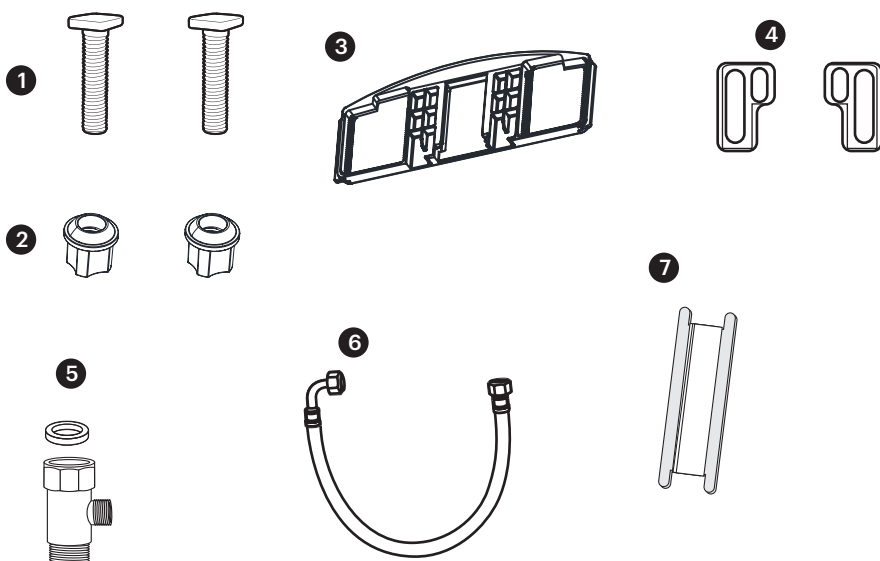

RACCORDEMENT DE L'ALIMENTATION EN EAU FROIDE

Veuillez lire attentivement ces instructions avant d'installer le Swash. Tout manquement pourrait entraîner des inondations, des fuites ou endommager le produit.

1. Retrait du siège de toilettes existant
 - a. Soulever les couvercles à charnières et utiliser un tournevis pour enlever les boulons de montage.
 - b. Retirer le siège des toilettes.

REMARQUE : Les étapes peuvent varier selon le type de siège et de toilettes.

INSTALLATION DU PRODUIT (suite)

RACCORDEMENT DE L'ALIMENTATION EN EAU FROIDE (SUITE)

2. Couper l'alimentation en eau et tirer la chasse d'eau

- Couper l'alimentation en eau pour arrêter le débit d'eau.
- Tirer la chasse d'eau et maintenir la poignée enfoncée pour complètement vider le réservoir.
- Déconnecter le tuyau d'alimentation en eau du réservoir des toilettes. Ne pas déconnecter de l'alimentation en eau.

REMARQUES:

- Si vous le désirez, vous pouvez placer un récipient sous le réservoir pour récupérer l'excès d'eau.
- Ne pas poursuivre sans avoir complété les étapes ci-dessus.
- Tout manquement pourrait entraîner des inondations, des fuites ou endommager le Swash.

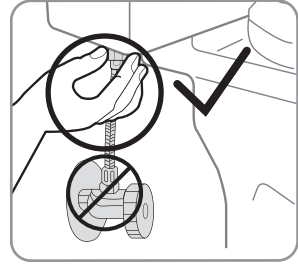

Étape 2c

3. Raccorder la valve en T à la valve de remplissage du réservoir des toilettes

- Insérer la rondelle en caoutchouc dans la valve en T.
- Installer la valve en T avec la rondelle en caoutchouc sur le raccord d'arrivée d'eau au fond du réservoir de vos toilettes.

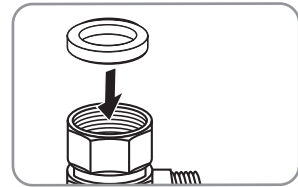

Étape 3a

REMARQUES:

- La valve en T se raccorde directement à la valve de remplissage sous le réservoir de vos toilettes - elle ne se raccorde pas au mur.
- Raccorder uniquement au conduit d'alimentation en eau froide des toilettes.
- Si votre conduit d'alimentation en eau est rigide, vous devrez sans doute le remplacer avant de poursuivre.

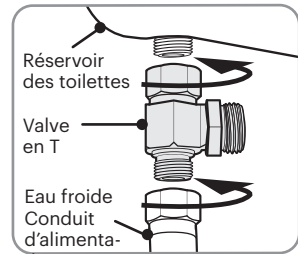

Étapes 3-4

4. Raccorder le conduit d'alimentation en eau provenant du mur au bas de la valve en T.

5. Installation de la plaque de montage

- Poser la plaque de montage réglable sur les trous de montage sur les toilettes, avec le caoutchouc face vers le bas, le bord incurvé face vers le réservoir des toilettes.

RACCORDEMENT DE L'ALIMENTATION EN EAU FROIDE (SUITE)

b. Poser les supports réglables, côté plat vers le bas, au centre de l'ouverture carrée dans la plaque de montage, et insérer les boulons de montage à travers les supports réglables et les trous de fixation. S'assurer que la tête carrée du boulon de montage est au même niveau que les côtés du support réglable.

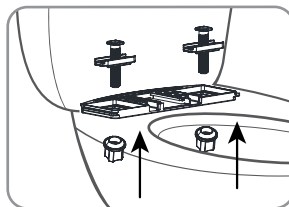

Étapes 5b & 5c

c. Faire glisser l'écrou à manchon fileté sur les boulons de montage sous la cuvette des toilettes, et serrer pour fixer la plaque de montage.

6. Attacher le Swash à la plaque de montage

a. Poser le Swash à plat sur la cuvette des toilettes, en face de la plaque de montage, et faire glisser le siège sur la plaque jusqu'à ce qu'il soit fixé et s'enclenche.

b. Si le siège semble trop court ou trop long pour les toilettes, ajuster la plaque de montage en conséquence. Pour ajuster la plaque de montage, desserrer les écrous à manchon fileté sous les toilettes et faire glisser le siège vers l'avant ou vers l'arrière, selon les besoins. Une fois que le siège est correctement aligné, serrer les écrous à manchon fileté pour le maintenir en place.

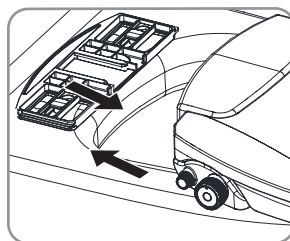

Étape 6a

REMARQUES:

- Si vous suivez les instructions de montage de la section 6b et que votre siège ne s'installe toujours pas au même niveau que le rebord de vos toilettes, en fonction de la largeur de l'écartement des boulons de vos toilettes, vous pouvez insérer les boulons dans les supports supérieurs au-dessus des supports principaux sur votre plaque de montage pour déplacer votre siège vers le haut de $\frac{3}{4}$ pouces supplémentaires.

7. Raccorder le tuyau du bidet au siège

a. Raccorder le tuyau du bidet à l'arrivée d'eau. Serrer à la main pour fixer. Veiller à ne pas tordre le tuyau du bidet, à ne pas le plier de façon excessive ou à ne pas endommager le filetage des vis en plastique en vissant le tuyau au siège du bidet.

8. Raccorder l'extrémité libre du tuyau du bidet à la vanne en T.

9. Rétablir l'alimentation en eau

a. Rétablir doucement l'alimentation principale en eau et vérifier qu'il n'y a pas de fuite.

b. Attendez 5 minutes, vérifiez à nouveau, et s'il n'y a pas de fuite, continuez.

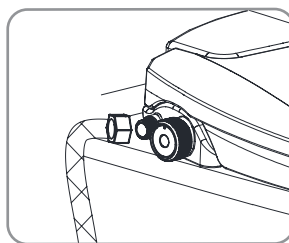

Étape 7a

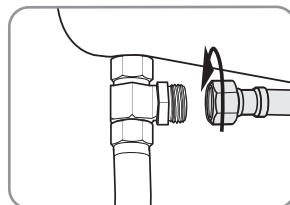

Étape 8

UTILISATION DU PRODUIT

FONCTIONNEMENT DU SWASH

Avec la molette de commande de lavage intuitive segmentée par clic située sur le côté droit de votre siège, vous pouvez facilement sélectionner vos paramètres de lavage et la pression de l'eau à l'aide des instructions suivantes:

Off

Pour interrompre l'écoulement de l'eau, veuillez tourner le sélecteur et le remettre à sa position centrale d'origine de sorte que l'indicateur sur le sélecteur s'aligne avec l'encoche supérieure présente sur le corps du siège. Il s'enclenchera, fermant ainsi la valve.

Lavage Frontal

Pour un lavage frontal (toilette féminine), veuillez tourner le sélecteur dans le sens horaire (ou le faire rouler vers l'avant) en position assise. Plus vous tournez le sélecteur, plus la pression de l'eau sera forte.

Lavage du Postérieur

Pour un lavage du postérieur (du derrière), veuillez tourner le sélecteur dans le sens antihoraire (ou le faire rouler vers l'arrière) en position assise. Plus vous tournez le sélecteur, plus la pression de l'eau sera forte.

Buses Auto-Nettoyantes

Les buses passeront d'abord par un bref nettoyage automatique lorsque vous tournerez le sélecteur entre le lavage frontal et le lavage du postérieur.

(La zone non ombragée représente le réglage en cours)

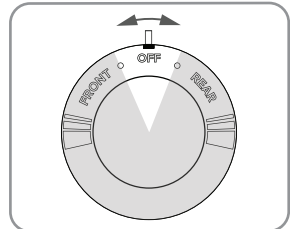
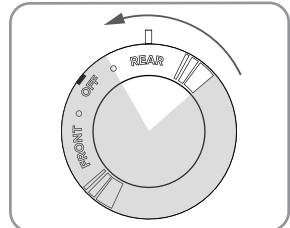
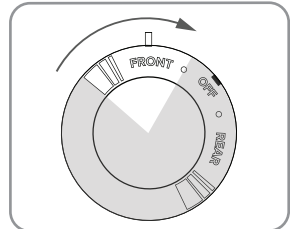
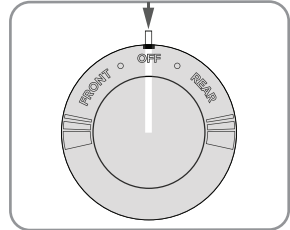

SPÉCIFICATIONS DU PRODUIT

SPÉCIFICATIONS TECHNIQUES

S101 SWASH ECOSEAT	
Modèle	Température ambiante de l'Ecoseat
Pression d'alimentation en eau	14 psi – 100 psi
Dimensions	Alongé : 14,39 po x 20,03 po x 2,55 po Rond : 14,34 po x 18,47 po x 2,55 po
Poids	Allongé : 4,3 livres / Rond : 4,5 livres
Limite de poids siège/ couvercle	330 livres / 330 livres

MAINTENANCE

NETTOYAGE DU SWASH

Utiliser un chiffon doux et humide ainsi qu'un nettoyeur doux (comme du savon à vaisselle, Simple Green ou Windex) pour essuyer le siège. NE PAS frotter ou utiliser de produits agressifs ou abrasifs pour nettoyer le Swash. NE PAS UTILISER de diluant, de benzène, de produits chimiques acides, de chlorure ou de détergent à base d'acide chlorhydrique. Cela peut entraîner de la corrosion sur les pièces métalliques, de la décoloration ou des rayures sur le corps du bidet.

REMARQUE:

- Attention de ne pas laisser de produits cosmétiques et de produits ménagers entrer en contact avec le siège du bidet, cela pourrait entraîner une décoloration irréversible. La plupart des taches s'éliminent à l'aide d'un mélange 1:1 d'alcool à friction et d'eau, ainsi qu'à l'aide d'un chiffon doux ou d'une serviette. Éviter que les produits ménagers et les produits cosmétiques (y compris, mais sans s'y limiter, divers pulvérisateurs pour cheveux et désodorisant, les lotions, les produits de douche, les autobronzants, les beurres corporels et les huiles) entrent en contact avec le siège. Éliminer toutes les substances qui entrent en contact avec le siège dès que possible.

NETTOYAGE DES BUSES

Pour nettoyer les buses, les retirer doucement de l'intérieur du siège, à la main, et utiliser un chiffon doux ou une brosse à dents pour nettoyer toute accumulation. Nettoyer les buses frontales et postérieures de la même manière.

DÉPANNAGE

Si le bidet semble fonctionner de façon anormale, veuillez consulter les conseils de dépannage avant d'appeler le SAV Brondell puisque la plupart des problèmes sont facilement résolus à l'aide de quelques simples étapes. Si vous ne parvenez pas à résoudre le problème après avoir vérifié les éléments suivants, veuillez appeler le SAV au 888-542-3355, du lundi au vendredi, entre 9h et 17h PST, ou faites-nous parvenir un courriel à support@brondell.com.

Vérifiez avant de continuer:

- Assurez-vous que le robinet d'alimentation en eau principal est ouvert.
- Confirmez qu'il n'y a pas de fuite de tuyaux ou d'alimentation en eau.

Après avoir vérifié les éléments ci-dessus, reportez-vous au tableau de dépannage suivant pour des solutions supplémentaires.

Problème	Cause(s) possible(s)	Solution(s)
Débit d'eau faible ou pression du jet faible	<ol style="list-style-type: none">1. Alimentation en eau pas complètement ouverte2. Buses sales3. Filtre externe du bidet	<ol style="list-style-type: none">1. Vérifier que la valve d'alimentation en eau au mur est complètement ouverte.2. Nettoyer les buses (voir la section Maintenance).3. Si un filtre externe de bidet est présent comme pour le SWF44, vérifier son état et le remplacer si nécessaire.
Les buses ne fonctionnent pas correctement	<ol style="list-style-type: none">1. Les buses sont sales2. La pression de l'eau est trop faible3. Filtre externe du bidet	<ol style="list-style-type: none">1. Nettoyer les buses (voir la section Maintenance).2. Vérifier que la valve d'alimentation en eau au mur est complètement ouverte.3. Si un filtre externe de bidet est présent comme pour le SWF44, vérifier son état et le remplacer si nécessaire.
Fuites d'eau dans des zones différentes de celles des buses	<ol style="list-style-type: none">1. Eau qui fuit de la valve en T2. Eau qui fuit du raccord du tuyau du bidet	<ol style="list-style-type: none">1. S'assurer que le joint en caoutchouc est inséré correctement dans la valve en T.2. S'assurer que le tuyau du bidet est correctement raccordé et serré. Vérifier les rondelles en caoutchouc et ne pas trop serrer.

GARANTIE

Les produits BRONDELL sont couverts par certaines des garanties les plus complètes de l'industrie. BRONDELL garantit que tous les produits (à l'exception des consommables) sont exempts de tout vice de matière et de fabrication dans des conditions normales d'utilisation et de service.

Garantie résidentielle limitée d'un an pour le Swash Ecoseat

La garantie couvre à 100% toutes les pièces et la main-d'œuvre pour l'ensemble du produit (à l'exclusion des filtres consommables) pour la première année à compter de la date d'achat originale.

Garantie commerciale du Swash Ecoseat

Période de garantie d'un an à compter de la date d'achat originale pour tous les produits BRONDELL. Les garanties peuvent ne pas s'appliquer aux produits qui sont utilisés à des fins commerciales, hospitalières ou d'autres applications non résidentielles à usage intensif.

Exclusions et restrictions

1. BRONDELL garantit que ses produits sont exempts de défauts de fabrication dans des conditions normales d'utilisation et de service. Cette garantie n'est accordée qu'à l'ACHETEUR ORIGINAL.
2. Les obligations de BRONDELL par rapport à cette garantie se limitent à la réparation ou au remplacement, au choix de BRONDELL, du produit ou des pièces qui sont défectueuses dans la mesure où les produits étaient correctement installés et utilisés, conformément aux instructions. Brondell se réserve le droit d'effectuer de telles inspections autant que nécessaire afin de déterminer la cause du défaut. BRONDELL ne facturera pas de frais pour la main-d'œuvre ou pour les pièces en rapport avec les réparations sous garantie pendant la première année à compter de la date d'achat, pour tous les produits, sauf pour ceux qui peuvent être soumis à des restrictions d'utilisation commerciale.
3. BRONDELL n'est pas responsable des frais encourus pour la dépose, le retour par la poste ou la réinstallation des produits. Cette garantie NE S'APPLIQUE PAS aux :
 - Dommages ou pertes causés par l'expédition.
 - Dommages ou pertes de source naturelle ou humaine hors du contrôle de BRONDELL, y compris mais sans s'y limiter, incendie, tremblement de terre, inondation, etc.
 - Dommages ou pertes résultant de sédiments ou de corps étrangers contenus dans un système de distribution d'eau.
 - Dommages ou pertes résultant d'une mauvaise installation ou d'une installation négligente, y compris l'installation d'un appareil dans un environnement agressif ou dangereux.
 - Dommages ou pertes résultant de la dépose, d'une mauvaise réparation, d'une modification du produit ou d'un mauvais entretien, y compris les dommages causés par le chlore ou des produits dérivés du chlore.
4. Cette garantie vous donne des droits légaux spécifiques. Il est possible que d'autres droits s'appliquent en fonction des États.

CETTE GARANTIE ÉCRITE EST LA SEULE GARANTIE FAITE PAR BRONDELL. LA RÉPARATION OU LE REMPLACEMENT PRÉVUS DANS LE CADRE DE LA PRÉSENTE GARANTIE SONT LES SEULS RECOURS À LA DISPOSITION DE L'ACHETEUR. BRONDELL NE SERA PAS TENU RESPONSABLE DE LA PERTE D'UTILISATION DU PRODUIT OU D'AUTRES FRAIS ACCESSOIRES, SPÉCIAUX, POUR DES DOMMAGES INDIRECTS OU DES DÉPENSES ENCOURUES PAR L'ACHETEUR, OU DES FRAIS DE MAIN-D'ŒUVRE, OU D'AUTRES FRAIS DUS À L'INSTALLATION OU À LA DÉPOSE, OU POUR DES FRAIS DE RÉPARATION PAR DES TIERS, OU POUR TOUTE AUTRE DÉPENSE NON SPÉCIFIQUEMENT INDUITE CI-DESSUS. SAUF DANS LA MESURE OÙ LA LOI APPLICABLE L'INTERDIT, TOUTE GARANTIE IMPLICITE, Y COMPRIS CELLE DE QUALITÉ MARCHANDE, EST EXPRESSÉMENT LIMITÉE À LA DURÉE DE LA PRÉSENTE GARANTIE. CERTAINS ÉTATS N'AUTORISENT PAS LES LIMITATIONS, DE SORTE QUE LES RESTRICTIONS ET EXCLUSIONS CI-DESSUS PEUVENT NE PAS S'APPLIQUER À VOUS.

Comment faire honorer la garantie

Pour obtenir un service de réparation dans le cadre de cette garantie, vous devez contacter un Centre de service BRONDELL agréé pour obtenir un NAR (numéro d'autorisation de retour). Une preuve d'achat sous la forme d'une copie du reçu original doit accompagner l'appareil retourné pour que la garantie soit valide. Déposez ou expédiez l'appareil avec frais d'envoi prépayés au Centre de service agréé BRONDELL le plus proche, accompagné du NAR et de la preuve d'achat.

Pour obtenir le NAR et localiser le Centre de service BRONDELL le plus proche de chez vous, veuillez communiquer avec nous au 1 888 542-3355, du lundi au vendredi, de 9 h à 17 h HNP.

Brondell®

Feels better already.

COORDONNÉES:

Brondell, Inc.

PO Box 470085

San Francisco, CA 94147-0085

Téléphone : 1 888 542-3355

Courriel : support@brondell.com

Site Internet : www.brondell.com

Pour toute question, veuillez communiquer avec le service à la clientèle de Brondell au

1 888 542-3355, du lundi au vendredi, de 9 h à 17 h HNP

FABRIQUÉ PAR:

Brondell

PO Box 470085

San Francisco, CA 94147-0085

Fabriqué en Chine

Veuillez conserver les reçus pour toute réclamation au titre de la garantie.

Brondell[®]

Feels better already.

brondell.com

#22S101-0809